

Dell Latitude E6430/E6530/E6430 ATG

Informasi Fitur dan Pemasangan

Tentang Peringatan

 **PERINGATAN: PERINGATAN** menunjukkan potensi terjadinya kerusakan properti, cedera pada seseorang, atau kematian.

Tampilan Depan dan Belakang Latitude E6430

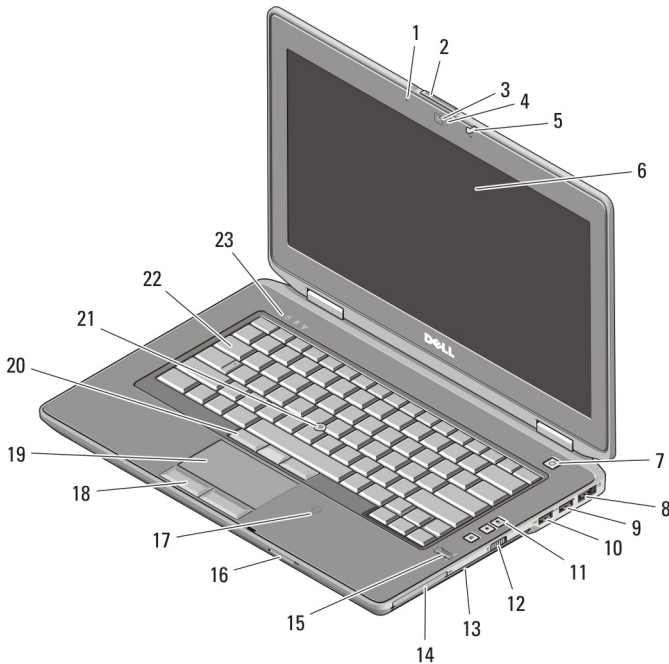

Angka 1. Tampilan Depan

- | | |
|-----------------------|------------------------|
| 1. mikrofon | 3. kamera |
| 2. kait pembuka layar | 4. lampu status kamera |



Model Resmi : P25G, P19F, P25G
Tipe Resmi : P25G001, P19F001, P25G002
2011 - 9

5. kait layar
6. layar
7. tombol daya
8. konektor eSATA/USB 2.0
9. konektor USB 3.0
10. konektor daya USB 2.0
11. tombol kontrol volume
12. sakelar nirkabel
13. drive optik
14. slot ExpressCard
15. pembaca sidik jari
16. pembaca kartu memori Secure Digital (SD)
17. pembaca kartu pintar nirkontak
18. tombol bidang sentuh (2)
19. bidang sentuh
20. tombol tongkat trek (3)
21. tombol tongkat
22. keyboard
23. lampu status perangkat (hard disk, baterai, dan nirkabel)

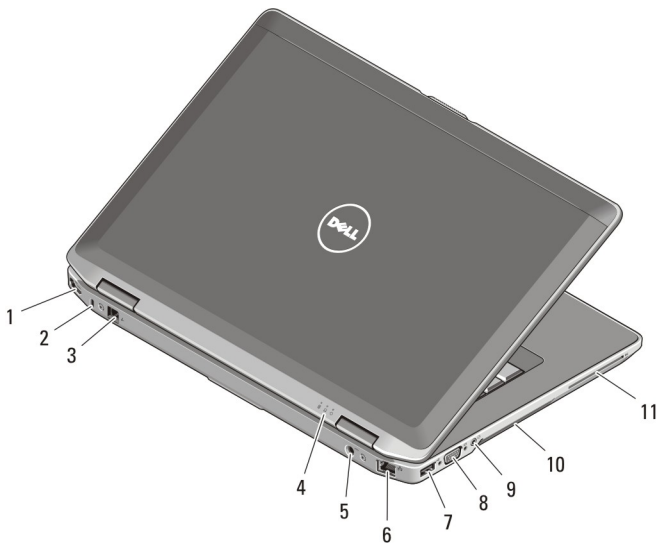

Angka 2. Tampilan Belakang

1. konektor HDMI
2. slot kabel keamanan
3. konektor modem
4. lampu status perangkat (daya, hard disk, dan baterai)
5. konektor daya
6. konektor jaringan
7. konektor USB 2.0
8. konektor VGA
9. konektor audio
10. kipas pendingin
11. slot kartu pintar



PERINGATAN: Jangan sampai ada benda yang menyumbat, masuk ke dalam ventilasi udara atau ada debu yang menumpuk dalam ventilasi udara. Jangan simpan komputer Dell Anda di lingkungan dengan aliran udara terbatas, seperti di dalam tas yang tertutup saat sedang dioperasikan. Aliran udara yang terbatas dapat merusak komputer atau menimbulkan kebakaran. Komputer mengaktifkan kipas saat komputer menjadi panas. Bunyi berisik kipas merupakan hal yang normal dan bukan mengindikasikan adanya masalah pada kipas atau komputer.

Tampilan Depan dan Belakang Latitude E6530

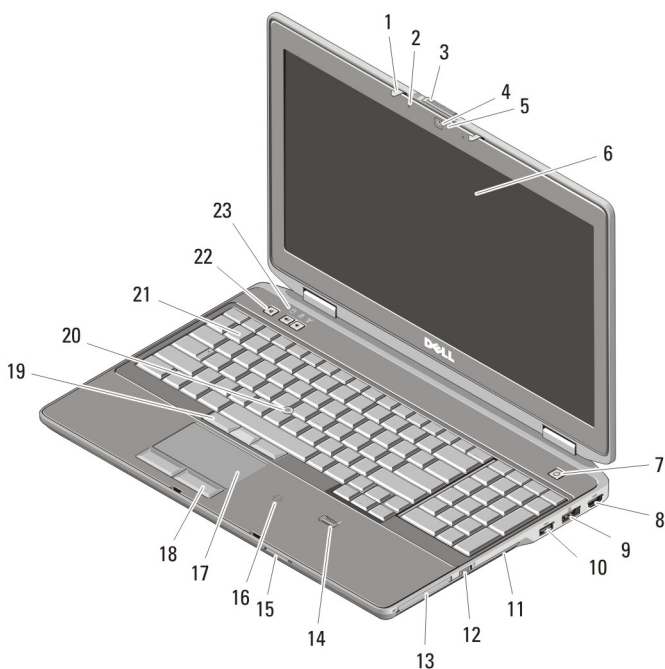

Angka 3. Tampilan Depan

- | | |
|------------------------|---------------------------|
| 1. kait layar | 7. tombol daya |
| 2. mikrofon | 8. konektor HDMI |
| 3. kait pembuka layar | 9. konektor eSATA/USB 2.0 |
| 4. kamera | 10. konektor daya USB 2.0 |
| 5. lampu status kamera | 11. drive optik |
| 6. layar | 12. sakelar nirkabel |

- | | |
|--|---|
| 13. slot ExpressCard | 19. tombol tongkat trek (3) |
| 14. pembaca sidik jari | 20. tombol tongkat |
| 15. pembaca kartu memori Secure Digital (SD) | 21. keyboard |
| 16. pembaca kartu pintar nirkontak | 22. tombol kontrol volume |
| 17. bidang sentuh | 23. lampu status perangkat (hard disk, baterai, dan nirkabel) |
| 18. tombol bidang sentuh (2) | |

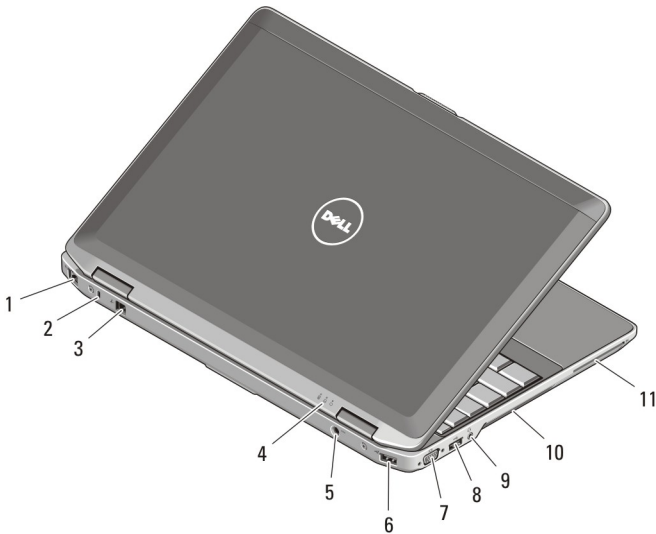

Angka 4. Tampilan Belakang

- | | |
|--|-----------------------|
| 1. konektor jaringan | 7. konektor VGA |
| 2. slot kabel keamanan | 8. konektor USB 3.0 |
| 3. konektor modem | 9. konektor audio |
| 4. lampu status perangkat (daya, hard disk, dan baterai) | 10. kipas pendingin |
| 5. konektor daya | 11. slot kartu pintar |
| 6. konektor USB 2.0 | |



PERINGATAN: Jangan sampai ada benda yang menyumbat, masuk ke dalam ventilasi udara atau ada debu yang menumpuk dalam ventilasi udara. Jangan simpan komputer Dell Anda di lingkungan dengan aliran udara terbatas, seperti di dalam tas yang tertutup saat sedang dioperasikan. Aliran udara yang terbatas dapat merusak komputer atau menimbulkan kebakaran. Komputer mengaktifkan kipas saat komputer menjadi panas. Bunyi berisik kipas merupakan hal yang normal dan bukan mengindikasikan adanya masalah pada kipas atau komputer.

Tampilan Depan dan Belakang Latitude E6430 ATG

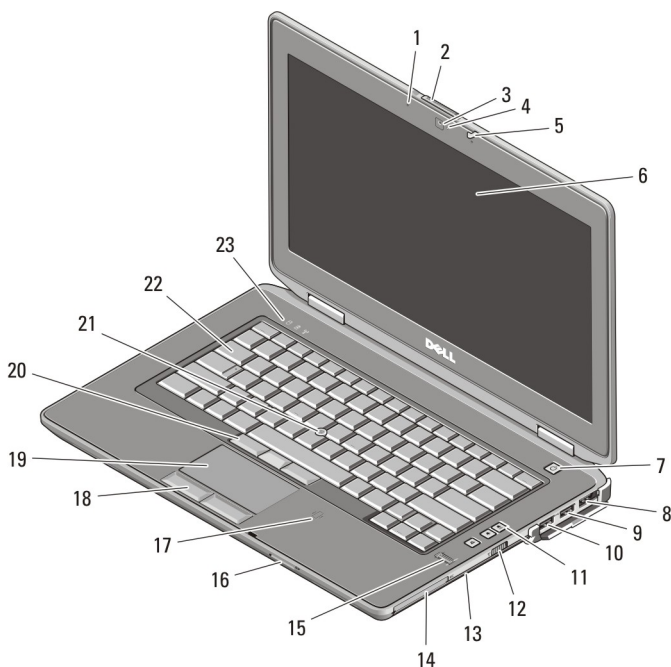

Angka 5. Tampilan Depan

- | | |
|------------------------|---------------------------|
| 1. mikrofon | 6. layar |
| 2. kait pembuka layar | 7. tombol daya |
| 3. kamera | 8. konektor eSATA/USB 2.0 |
| 4. lampu status kamera | 9. konektor USB 3.0 |
| 5. kait layar | 10. konektor daya USB 2.0 |

- | | |
|--|---|
| 11. tombol kontrol volume | 18. tombol bidang sentuh (2) |
| 12. sakelar nirkabel | 19. bidang sentuh |
| 13. drive optik | 20. tombol tongkat trek (3) |
| 14. slot ExpressCard | 21. tombol tongkat |
| 15. pembaca sidik jari | 22. keyboard |
| 16. pembaca kartu memori Secure Digital (SD) | 23. lampu status perangkat (hard disk, baterai, dan nirkabel) |
| 17. pembaca kartu pintar nirkontak | |

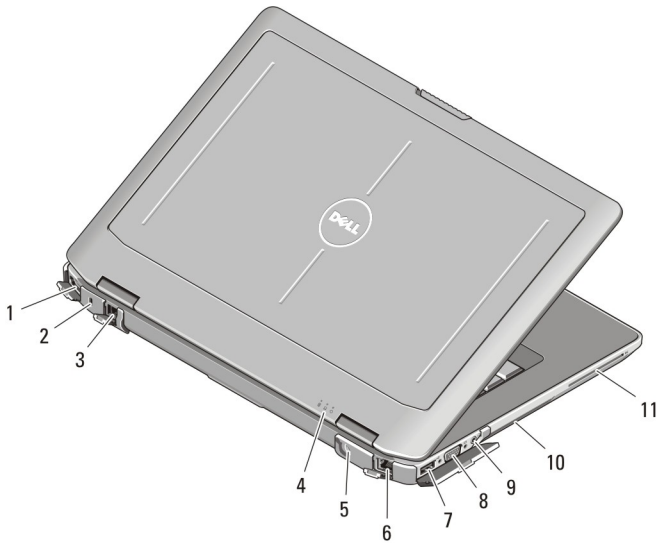

Angka 6. Tampilan Belakang

- | | |
|--|-----------------------|
| 1. konektor HDMI | 5. konektor daya |
| 2. slot kabel keamanan | 6. konektor jaringan |
| 3. konektor modem/WWAN pass-through (opsional) | 7. konektor USB 2.0 |
| 4. lampu status perangkat (daya, hard disk, dan baterai) | 8. konektor VGA |
| | 9. konektor audio |
| | 10. kipas pendingin |
| | 11. slot kartu pintar |



PERINGATAN: Jangan sampai ada benda yang menyumbat, masuk ke dalam ventilasi udara atau ada debu yang menumpuk dalam ventilasi udara. Jangan simpan komputer Dell Anda di lingkungan dengan aliran udara terbatas, seperti di dalam tas yang tertutup saat sedang dioperasikan. Aliran udara yang terbatas dapat merusak komputer atau menimbulkan kebakaran. Komputer mengaktifkan kipas saat komputer menjadi panas. Bunyi berisik kipas merupakan hal yang normal dan bukan mengindikasikan adanya masalah pada kipas atau komputer.

Memasang Rakitan Pegangan (Latitude E6430 ATG)

1. Masukkan klip kertas ke dalam lubang pembuka untuk membuka kunci dan melepas plug penutup dari slotnya.

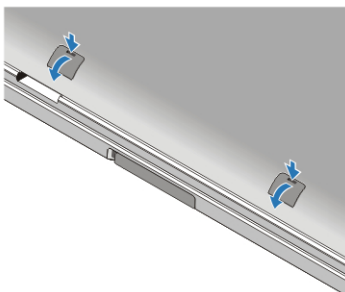

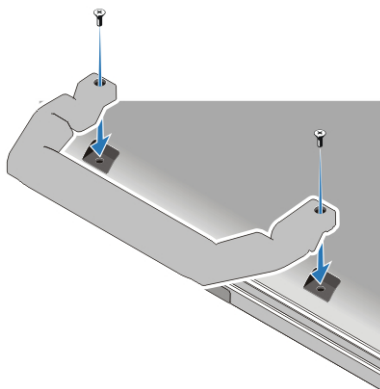

2. Masukkan rakitan pegangan ke dalam slot. Gunakan sekrup untuk mengencangkan dan mengamankan rakitan pegangan ke komputer.



Pemasangan Cepat

 **PERINGATAN:** Sebelum Anda memulai salah satu prosedur dalam bagian ini, bacalah informasi keselamatan yang diberikan bersama komputer Anda. Untuk informasi praktik terbaik lainnya, lihat www.dell.com/regulatory_compliance.

 **PERINGATAN:** Adaptor AC dapat digunakan pada stopkontak di seluruh dunia. Namun demikian, konektor daya dan konektor ekstensi dapat berbeda di setiap negara. Menggunakan kabel yang tidak kompatibel atau tidak menyambungkan kabel dengan benar ke konektor ekstensi atau stopkontak dapat mengakibatkan kebakaran atau kerusakan peralatan.

 **PERHATIAN:** Saat Anda melepaskan kabel AC dari komputer, peganglah konektor, bukan kabelnya, dan tarik dengan kuat namun perlahan untuk mencegah kerusakan pada kabel. Saat Anda membungkus kabel adaptor AC, pastikan Anda mengikuti sudut konektor pada adaptor AC untuk mencegah kerusakan pada kabel.

 **CATATAN:** Sejumlah perangkat mungkin tidak tersedia jika Anda belum mememasannya.

1. Sambungkan adaptor AC ke konektor adaptor AC di komputer dan ke stopkontak.

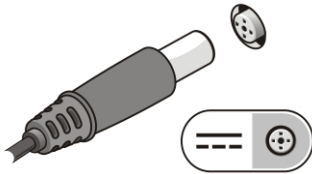

Angka 7. Adaptor AC

2. Sambungkan kabel jaringan (opsional).

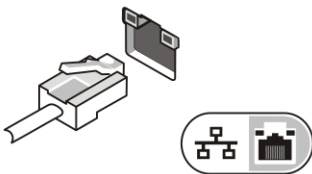

Angka 8. Konektor Jaringan

3. Sambungkan perangkat USB, seperti mouse atau keyboard (opsional).

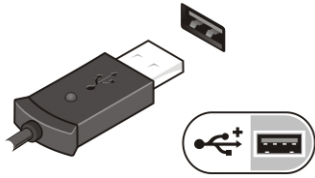

Angka 9. Konektor USB

4. Buka layar komputer, lalu tekan tombol daya untuk menghidupkan komputer.

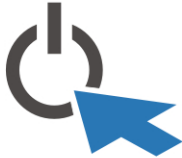

Angka 10. Tombol Daya

5. Sambungkan antenna eksternal (pelanggan harus membelinya) ke kabel RF (disediakan oleh Dell) yang terdapat di papan RF. (Hanya berlaku untuk E6430 ATG)

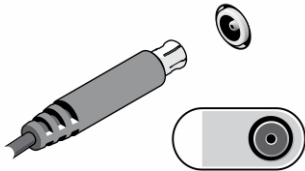

Angka 11. Konektor RF Pass

-  **CATATAN:** Sebaiknya hidupkan dan matikan komputer minimal satu kali sebelum memasang kartu apapun atau menyambungkan komputer ke perangkat docking atau perangkat eksternal lainnya, seperti printer.

Spesifikasi

-  **CATATAN:** Penawaran mungkin berbeda-beda di setiap negara. Spesifikasi berikut adalah yang hanya diwajibkan oleh hukum untuk dikirim bersama komputer Anda. Untuk informasi lebih lanjut tentang konfigurasi komputer Anda, klik **Start (Mulai)** → **Help and Support (Bantuan dan Dukungan)** dan pilih opsi untuk melihat informasi tentang komputer Anda.

Daya

Adaptor AC

Latitude E6430, Latitude E6530, dan Latitude E6430 ATG 65 W dan 90 W



CATATAN: Adaptor AC 65 W hanya tersedia untuk komputer yang memiliki kartu video terintegrasi.

Tegangan input 100 VAC hingga 240 VAC

Baterai sel berbentuk koin Sel lithium 3-V CR2032 berbentuk koin

Fisik

Latitude E6430

Panjang 26,90 mm hingga 32,40 mm (1,06 inci hingga 1,27 inci)

Lebar 352,00 mm (13,86 inci)

Tinggi 241,00 mm (9,49 inci)

Berat (Unit diskret dengan 6 sel) 2,62 kg (5,78 lb)

Latitude E6530

Panjang 28,30 mm hingga 34,20 mm (1,11 inci hingga 1,35 inci)

Lebar 384,00 mm (15,12 inci)

Tinggi 258,00 mm (10,16 inci)

Berat (Unit diskret dengan 6 sel) 2,75 kg (6,06 lb)

Latitude E6430 ATG

Panjang 33,80 mm hingga 37,80 mm (1,33 inci hingga 1,49 inci)

Lebar 359,20 mm (14,14 inci) dengan penutup port

Tinggi 247,40 mm (9,74 inci) dengan penutup port

Berat (Unit UMA dengan 6 sel) 2,88 kg (6,34 lb)

Lingkungan

Suhu Pengoperasian: 0 °C hingga 35 °C (32 °F hingga 95 °F)

Memperoleh Lebih Banyak INformasi dan Sumber-Sumber

Lihat dokumen keamanan dan peraturan yang dikirimkan bersama komputer Anda dan situs peraturan di www.dell.com/regulatory_compliance untuk informasi lebih lengkap mengenai

- Praktik-praktik keamanan terbaik
- Sertifikasi peraturan
- Ergonomi

Lihat www.dell.com untuk memperoleh informasi lebih lanjut tentang:

- Jaminan
- Persyaratan dan Kondisi (A.S. saja)
- Kesepakatan Lisensi Pengguna Akhir

Informasi lebih lanjut tentang produk Anda tersedia di support.dell.com/manuals.

© 2012 Dell Inc.

Merek dagang yang digunakan dalam teks ini: Dell™, logo DELL, Dell Precision™, Precision ON™, ExpressCharge™, Latitude™, Latitude ON™, OptiPlex™, Vostro™, dan Wi-Fi Catcher™ merupakan merek dagang dari Dell Inc. Intel®®, Pentium®®, Xeon®®, Core™, Atom™, Centrino®®, dan Celeron® merupakan merek dagang terdaftar atau merek dagang Intel Corporation di Amerika Serikat, dan negara lain. AMD® merupakan merek terdaftar dan AMD Opteron™, AMD Phenom™, AMD Sempron™, AMD Athlon™, ATI Radeon™, dan ATI FirePro™ merupakan merek dagang dari Advanced Micro Devices, Inc. Microsoft®, Windows®, MS-DOS®, Windows Vista®, tombol mulai Windows Vista, dan Office Outlook® merupakan merek dagang atau merek dagang terdaftar dari Microsoft Corporation di Amerika Serikat dan/atau negara lain. Blu-ray Disc™ merupakan merek dagang yang dimiliki oleh Blu-ray Disc Association (BDA) dan dilisensikan untuk digunakan pada disk dan pemutar (player). Huruf merek Bluetooth® merupakan merek dagang terdaftar dan dimiliki oleh Bluetooth® SIG, Inc. dan penggunaan apa pun pada merek tersebut oleh Dell Inc. berada di bawah lisensi. Wi-Fi® merupakan merek dagang terdaftar dari Wireless Ethernet Compatibility Alliance, Inc.